

# Deutschland – Abzugsteuerentlastungsmodernisierungsgesetz

Künftige Herausforderungen für deutsche Steuerbescheinigungen und  
digitale Rückerstattungsanträge

Confinale Wealth Solutions

19.06.2024

Second level heading

# Agenda

## Abzug Steuerentlastungs Modernisierungsgesetz

- Ziele
- Umsetzung / Fristen

1

## Digitale Rückerstattungsanträge (DIP.KaFE)

- Einführung
- Demo-Case

2

## Deutsche Steuerbescheinigungen (MiKaDiv)

- Einführung
- Welche Daten müssen geliefert werden?
- TaxTrail (MiKaDiv-Solution) an jeder Stelle der Verwahrkette

3

## Questions & Answers

- Insert sub-sections list
- Insert sub-sections list

4



# AbzugSteuerEntlastungs Modernisierungsgesetz

# 01

# AbzugSteuerEntlastungsModernisierungsgesetz

(AbzStEntModG)

## Gesetz zur Modernisierung der Entlastung von Abzugsteuern und der Bescheinigung der Kapitalertragsteuer (Abzugsteuerentlastungsmodernisierungsgesetz - AbzStEntModG)

08.06.2021

Am 09.06.2021 in Kraft getreten

Link:

[https://www.bundesfinanzministerium.de/Content/DE/Gesetzestexte/Gesetze\\_Gesetzesvorhaben/Abteilungen/Abteilung\\_IV/19\\_Legislaturperiode/Gesetze\\_Verordnungen/2021-06-08-AbzStEntModG/0-Gesetz.html](https://www.bundesfinanzministerium.de/Content/DE/Gesetzestexte/Gesetze_Gesetzesvorhaben/Abteilungen/Abteilung_IV/19_Legislaturperiode/Gesetze_Verordnungen/2021-06-08-AbzStEntModG/0-Gesetz.html)

Das Abzugsteuerentlastungsmodernisierungsgesetz (AbzStEntModG) ist ein weiterer Schritt zur Verbesserung insbesondere des Kapitalertragsteuer-Entlastungsverfahrens und der Verhinderung damit zusammenhängenden Missbrauchs und Steuerhinterziehung. Es enthält die folgenden wesentlichen Elemente:

- Reduzierung und Verschlanung der vorhandenen Verfahren zur Entlastung von der Kapitalertragsteuer und vom Steuerabzug nach § 50a EStG für ausländische Steuerpflichtige sowie stärkere Konzentration beim Bundeszentralamt für Steuern (BZSt),
- Digitalisierung des Entlastungsverfahrens beim BZSt für Antrag, Steuerbescheinigung und Bescheid,
- Aufbau einer Kapitalertragsteuer-Datenbank mit umfassenden Steuerbescheinigungs- und weiteren Daten,
- Haftungsverschärfung für die Aussteller von Kapitalertragsteuer-Bescheinigungen,
- Verbesserung der Missbrauchsbekämpfung, insbesondere durch Anpassung der Abwehr des sog. treaty-shopping an neue EU-Vorgaben.

Darüber hinaus ist eine Regelung im Umwandlungssteuergesetz zur rechtssicheren Verhinderung missbräuchlicher Steuergestaltungen, eine neue Ausgestaltung der Regelungen zu Verrechnungspreisen sowie die Normierung des Vorabverständigungsverfahrens enthalten.

# Digitale Rückerstattungsanträge (DIP.KaFE)

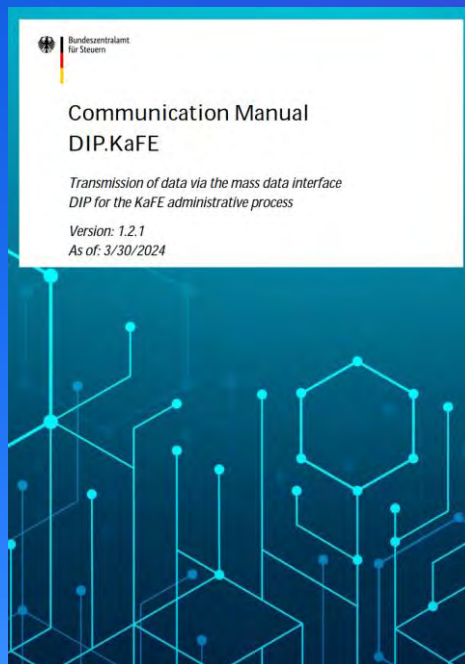

02

# Digitale Rückerstattungsanträge – DE-M2M

(DIP.KaFE)

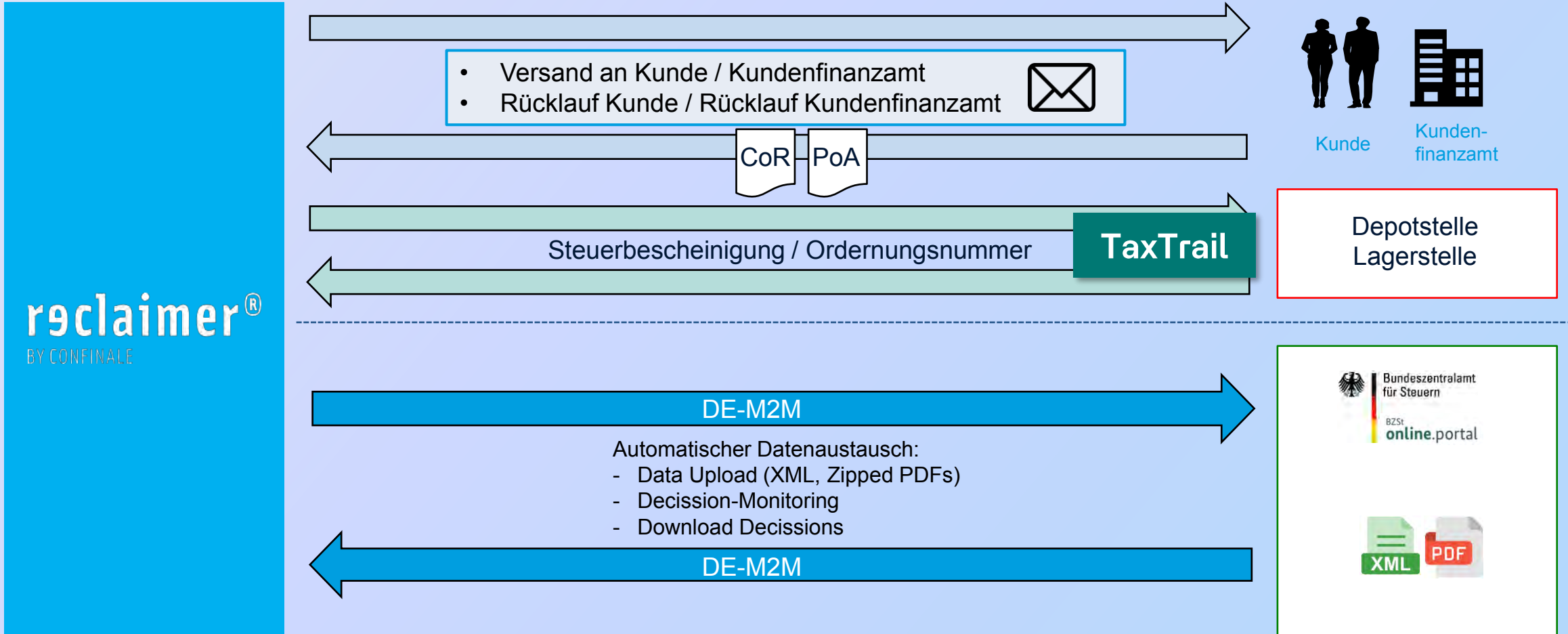

# Digitale Rückerstattungsanträge – DE-M2M

(DIP.KaFE)

**Einzelvollmacht / Auftrag für Erstattungsantrag Deutschland gemäss §§ 80, 123 Abgabenordnung (AO)**  
Individual power of attorney / single assignment for German reclaim in accordance with §§ 80, 123 of the German Fiscal Code (AO)

**Datenblatt – Digitaler Erstattungsantrag Deutschland (M2M)**  
Datashheet – Digital Reclaim Germany (M2M)

Für die Beantragung der Rückerstattung deutscher Quellensteuern, werden für Sie die folgenden Daten an die dt. Steuerbehörde (BZSt) digital übermittelt. Bitte prüfen Sie die Daten auf Korrektheit und beantworten Sie gegebenenfalls offene Fragen. Sollten die Daten nicht korrekt sein, möchten wir Sie bitten mit uns in Kontakt zu treten.  
To apply for a refund of German withholding tax, the following data will be transmitted digitally to the German tax authorities (BZSt). Please check the data for correctness and answer any open questions. If the data is not correct, please contact us.

**Antragsteller / Claimant**  
Wirtschaftlich Berechtigter / Beneficial Owner  
Anrede / Salutation  
Name / Name  
Vorname(n) / First Name(s)  
Geburtsdatum / Birthday  
Steuerliche Ansässigkeit / Tax Domicile  
Strasse + Nr. / Street + No.  
Postleitzahl (PLZ) / ZIP-Code  
Ort / Place  
Bundesland / Kanton / Country Sub-Division  
Land / Country  
Remittance-base-Klausel  
- Domiziliert / Domiciled   
- Ansässig, aber nicht domiziliert / Resident, but not domiciled   
Steuerliche Information  
Steuer-Nr. / TIN  
DE Steuer-ID / German Tax-ID  
Kennnummer  
Lokale Steuerverwaltung / Local Tax Authority  
Nationalität(en) / Nationality(s)

**Inhaberschaft / Beneficial Ownership**  
Wirtschaftlicher Eigentümer am Konto / Account / Beneficial Owner of Account / Business Partner:

**Teilhaberschaft / Anteilinhaberschaft / Partial Ownership / Shareholding**  
Teilhaber am Gemeinschaftskonto / Account / Shareholder of Joint-Account / Business Partner

**Teilhaberschaft / Anteilinhaberschaft / Partial Ownership / Shareholding**  
Name / Name  
Adresse / Address  
Steuernummer / Tax Number (TIN)  
DE Wirtschafts-ID / DE Business ID  
Konto / Account / Business Partner

Mit einer prozentualen Quote von / with a percentage Quote of  
(Bezogen auf den Zeitraum der aufgeführten Erträge (Zahltag).) / (In relation to the period of the listed incomes (payments).

Reclaim-ID:  
Account:  
Claimant:

Seite 1 von 6

**Ansässigkeitsbescheinigung / Certificate of Residence**

Finanzbehörde / Tax office  
Ausländische Steueridentifikationsnummer / Tax identification code

Zutreffendes bitte ankreuzen   
Tick if appropriate

**Angaben zur beschränkt steuerpflichtigen Person**  
Taxpayer information

Name und Vorname der natürlichen Person bzw. Name der juristischen Person (ggf. Gesellschaft)  
Surname and first name in the case of individuals; business name in the case of legal entities

Straße, Hausnummer  
Street, no.

Adresszusatz  
Address suffix

Wohnort / Geschäftsanschrift  
Postcode, city of residence / business address

Geburtsdatum / Gründungsdatum  
Date of birth / date of incorporation

Rechtsform  
Legal form

Für Zwecke der Entlastung von der deutschen Kapitalertragsteuer / Abzugsteuer nach § 50a EStG wird bestätigt, dass die oben genannte Person ein in dem oben genannten Staat steuerlich ansässiger Steuerpflichtiger ist.  
For the purpose of the relief from the German tax on capital income / withholding tax according to § 50a EStG it is hereby confirmed that the above-mentioned person is a taxpayer in the meaning of the double taxation convention between Germany and the above-mentioned state.

Im Steuerjahr / tax year in period .....

im Zeitraum von / in the period from ..... bis / to .....

im oben genannten Staat steuerlich ansässig war.  
was resident in the above mentioned state for tax purposes.

Es wird bestätigt, dass die oben genannte Person der Körperschaftsteuer im Ansässigkeitsstaat unterlegen hat, ohne davon befreit zu sein.  
It is hereby confirmed that the above-mentioned person was subject to corporation tax without being exempt.

Finanzbehörde / Tax office .....

Anschrift Finanzbehörde / Address tax office .....

Datum/date .....  
Dienstseigel der Finanzbehörde des Ansässigkeitsstaates  
Official seal of the tax office of the country of residence

Unterschrift der Finanzbehörde des Ansässigkeitsstaates  
Signature of the tax office of the country of residence

Confinale Bank AG  
Operations Services · Baarerstrasse 10  
6300 Zug · Switzerland · T. +44 41 720 09 58

**CONFINALE**  
Digital Banking applied

Sammelausweis 15.04.2017-15.06.2017  
Quellensteuer  
Dividenden und Zinsen

hans Züri  
21. Oktober 2021  
Original

Nennzahl oder Stückzahl	Bezeichnung der Vermögenswerte	ISIN	Dividenden / Zinssatz	Ertragsfähigkeit	Währung	Bruttobetrag	Quellensteuer	Rückführungsbeitrag
20,00	Dividende Deutsche Bank	DE0005210008	2,00%	ja	CHF	40,00	527,50	227,50
10,00	Dividende Deutsche Bank	DE0005210008	2,00%	ja	CHF	20,00	263,75	113,75
Total						60,00	791,25	341,25

**Dividendenabrechnung**

Seite 1 von 1

# Digitale Rückerstattungsanträge – DE-M2M

(DIP.KaFE)

Vereinfachte Darstellung!

DIP (Digitaler Posteingang)

Header

Environment: **Prod**    Consignment → Customer-ID → **BZSt-Cert.**    Application → Code = **KaFE**

Body

ConsignmentItem

Data → KaFE (1- n)

Bevollmächtigte Person    NichtNatuerlichePerson: **Bank XY**    BevAdresse: **Adress-Daten Bank XY**    Befugnis → Andere Gründe → **true** (StBerG §4 Abs. 12)

Antraege

Erstattungsantrag (1 – n) → **AntragsID** (UUID)

<p>Anliegen:</p> <ul style="list-style-type: none"><li>- <b>DBA</b></li><li>- <b>Ansässigkeitsstaat</b></li><li>- <b>Rechtsform</b></li></ul>	<p>Besteuerte Ertraege</p> <p>Ertrag (1 – n)</p> <table border="1"><tr><td><p>ErtragAllg</p><ul style="list-style-type: none"><li>- <b>Ertragsart</b></li><li>- <b>ISIN</b></li><li>- <b>ADR / Underlying</b></li><li>- <b>Stücke</b></li><li>- <b>Bruttobetrag</b></li><li>- <b>Zahltag</b></li><li>- <b>Fragen</b></li><li>- ....</li></ul></td><td><p>Nachweis</p><ul style="list-style-type: none"><li>- <b>KapEST-Betrag</b></li><li>- <b>SolZ-Betrag</b></li><li>- <b>Steuerbescheinigung</b> → <b>PDF</b> (bis 31.12.24)</li><li>- <b>Ordnungsnummer</b> (<b>UUID</b>) (ab 01.01.25)</li></ul></td></tr><tr><td><p>MittelbareBeteiligung</p><ul style="list-style-type: none"><li>- <b>EhegattenGbR</b></li><li>- <b>Beteiligungskette</b></li><li>- <b>Beteiligung</b></li><li>- <b>MittelbBeteiligung %</b></li></ul></td><td><p>Par50jESTG (alles unter 15% anrechb.)</p><ul style="list-style-type: none"><li>- <b>Transaktionsdaten</b></li><li>- <b>Mindestwertänderungsrisiko</b></li></ul></td></tr></table>	<p>ErtragAllg</p> <ul style="list-style-type: none"><li>- <b>Ertragsart</b></li><li>- <b>ISIN</b></li><li>- <b>ADR / Underlying</b></li><li>- <b>Stücke</b></li><li>- <b>Bruttobetrag</b></li><li>- <b>Zahltag</b></li><li>- <b>Fragen</b></li><li>- ....</li></ul>	<p>Nachweis</p> <ul style="list-style-type: none"><li>- <b>KapEST-Betrag</b></li><li>- <b>SolZ-Betrag</b></li><li>- <b>Steuerbescheinigung</b> → <b>PDF</b> (bis 31.12.24)</li><li>- <b>Ordnungsnummer</b> (<b>UUID</b>) (ab 01.01.25)</li></ul>	<p>MittelbareBeteiligung</p> <ul style="list-style-type: none"><li>- <b>EhegattenGbR</b></li><li>- <b>Beteiligungskette</b></li><li>- <b>Beteiligung</b></li><li>- <b>MittelbBeteiligung %</b></li></ul>	<p>Par50jESTG (alles unter 15% anrechb.)</p> <ul style="list-style-type: none"><li>- <b>Transaktionsdaten</b></li><li>- <b>Mindestwertänderungsrisiko</b></li></ul>	<p>Zahlungsweg:</p> <ul style="list-style-type: none"><li>- <b>Kontinhaber</b></li><li>- <b>IBAN</b></li><li>- <b>Verwendungszweck</b></li></ul>
<p>ErtragAllg</p> <ul style="list-style-type: none"><li>- <b>Ertragsart</b></li><li>- <b>ISIN</b></li><li>- <b>ADR / Underlying</b></li><li>- <b>Stücke</b></li><li>- <b>Bruttobetrag</b></li><li>- <b>Zahltag</b></li><li>- <b>Fragen</b></li><li>- ....</li></ul>	<p>Nachweis</p> <ul style="list-style-type: none"><li>- <b>KapEST-Betrag</b></li><li>- <b>SolZ-Betrag</b></li><li>- <b>Steuerbescheinigung</b> → <b>PDF</b> (bis 31.12.24)</li><li>- <b>Ordnungsnummer</b> (<b>UUID</b>) (ab 01.01.25)</li></ul>					
<p>MittelbareBeteiligung</p> <ul style="list-style-type: none"><li>- <b>EhegattenGbR</b></li><li>- <b>Beteiligungskette</b></li><li>- <b>Beteiligung</b></li><li>- <b>MittelbBeteiligung %</b></li></ul>	<p>Par50jESTG (alles unter 15% anrechb.)</p> <ul style="list-style-type: none"><li>- <b>Transaktionsdaten</b></li><li>- <b>Mindestwertänderungsrisiko</b></li></ul>					
<p>AllgemAngaben</p> <ul style="list-style-type: none"><li>- <b>Vollmacht</b> → <b>PDF</b></li><li>- <b>Steuerpflichtige Person</b></li><li>- <b>Nat. Person</b> → <b>Adresse</b></li><li>- <b>Nicht Nat. Person</b> → <b>Adresse</b> → <b>Register</b> <b>PDF</b></li></ul>		<p>Erklaerungen</p> <ul style="list-style-type: none"><li>- <b>Beantragung</b> (true/false)</li><li>- <b>Paragraph 50c</b> (true/false)</li><li>- <b>Noch kein Antrag</b> (true/false)</li><li>- <b>Versicherung</b> (true/false)</li></ul>				
<p>SteuerlicheBehandlung</p> <ul style="list-style-type: none"><li>- <b>Steuer-ID</b></li><li>- <b>TIN</b></li><li>- <b>Schweizer Fragen</b> → <b>Arbeitgeb.Besch.</b> → <b>PDF</b></li><li>- <b>Steuerpflicht DE</b> → (true/false)</li><li>- <b>Ansässigkeitsbesch. (CoR)</b></li><li>- <b>Austellungsbehörde</b></li><li>- <b>Datum + Gültigkeit</b></li><li>- <b>PDF</b></li></ul>						



# Digitale Rückerstattungsanträge – DE-M2M

(DIP.KaFE)



# reclaimer®



WATCH LIVE



# Deutsche Steuerbescheinigungen (MiKaDiv)

# 03

## MiKaDiv:

Mitteilungsverfahren Kapitalertragsteuer auf Dividenden und Hinterlegungsscheine.

## Deutsche Steuerbescheinigung

Grundlegende Veränderungen für die Erstellung von Steuerbescheinigungen für deutsche Dividenden ab 01.01.2025

## Lieferung umfangreiches Set an Daten

Eine Vielzahl von Informationen müssen entlang der Verwahrkette ihrer gehaltenen deutschen Aktien an das BZSt geliefert werden

## Ziel

Durch elektronische Meldepflichten und verschärfte Haftungsregelungen mehr Transparenz zu schaffen und Missbräuchen bei der Steuererstattung entgegenzuwirken.

# Einführung MiKaDiv

## Antwort auf Cum/Ex-Betrug

Steuerbetrug durch mehrfachen Erhalt von Kapitalertragssteuererstattungen auf Dividenden.

~€150 Md.

Schaden weltweit durch Cum/Ex

€10 - €30 Md.

Schaden in Deutschland

## Focus areas



Mehr Informa-tionen

1010  
1010

Digitali-sierung



Stärkere Finanzmarkt-regulierung:

# Umfang der Lieferung

## Meldearten

Meldeart	Besteuerungsgrundlage	
MA-11	§45b (5) EStG	Steuerbescheinigungen für DE-Steuerinländer
MA-Erg	§45b (6.2) EStG	Ergänzende Angaben bei einem nicht bzw. Nicht vollständigen erhobenen Steuerabzug
MA-11	§45b (5) EStG	Steuerbescheinigungen für Steuerausländer
MA-ZAM		Zugänge / Abgänge (Trade- / Settlementdaten)
MA-13	§45b (6.1) EStG	Nicht bescheinigte Bestände
MA-15	§45b (4) EStG	Meldungen für Spezial-Investmentfonds mit Transparenzoption
MA-21	§45c (1) EStG	Zusammenfassende Meldung je Gattung
MA-22	§45c (2.2) EStG	Zusammenfassende Meldung je Gattung und Kundendepot

# Umfang der Lieferung

## Meldearten

Meldeart	Besteuerungsgrundlage	
MA-11	§45b (5) EStG	Steuerbescheinigungen für DE-Steuerinländer
MA-Erg	§45b (6.2) EStG	Ergänzende Angaben bei einem nicht bzw. Nicht vollständigen erhobenen Steuerabzug
MA-11	§45b (5) EStG	Steuerbescheinigungen für Steuerausländer
MA-ZAM		Zugänge / Abgänge (Trade- / Settlementdaten)
MA-13	§45b (6.1) EStG	Nicht bescheinigte Bestände
MA-15	§45b (4) EStG	Meldungen für Spezial-Investmentfonds mit Transparenzoption
MA-21	§45c (1) EStG	Zusammenfassende Meldung je Gattung
MA-22	§45c (2.2) EStG	Zusammenfassende Meldung je Gattung und Kundendepot

# Umfang der Lieferung

## Beispiel

### Dividend:

ISIN: DE0008404005 - Allianz AG

Paydate 05.05.2025

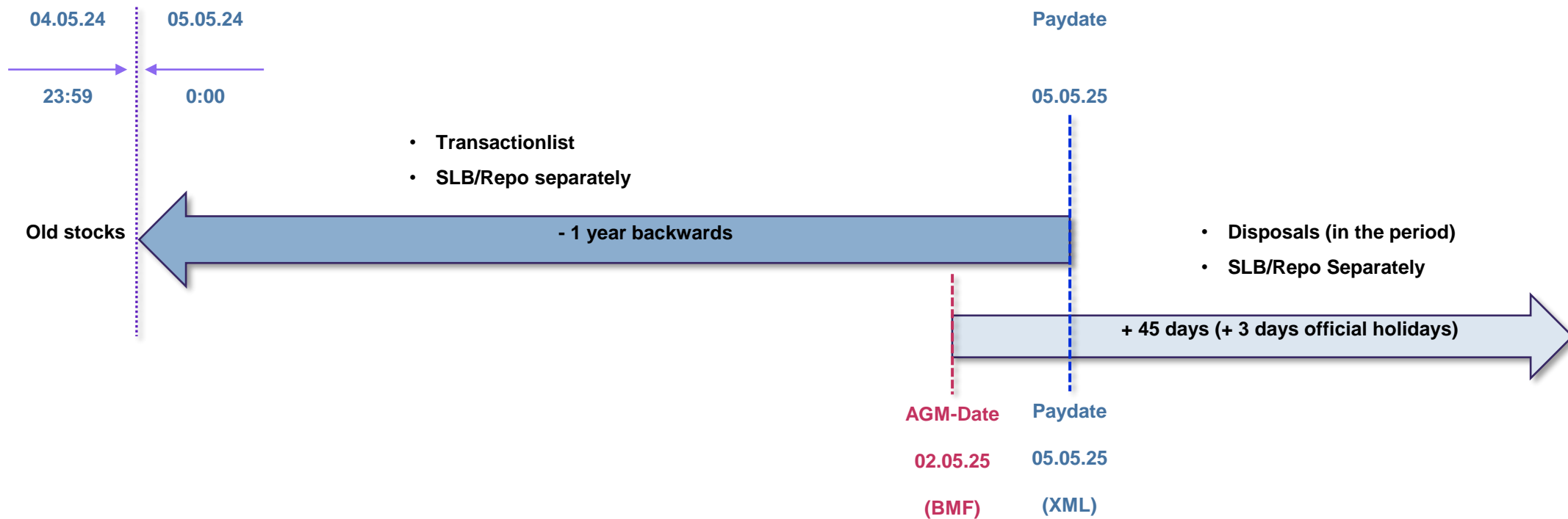

# Umfang der Lieferung

MA-11

- **Beneficial Owner Daten**

Steuer-ID / Wirtschafts-ID bzw. NatID / NAK

Adresse etc

- **Dividendeninformationen:**

Wirtschaftsgutinformationen (ISIN; Name)

Erträge und Steuern

Aufschlüsselung der dividendenberechtigten Stücke (WP, Repo, andere Bestände) + Altbestand

Verwahrkette

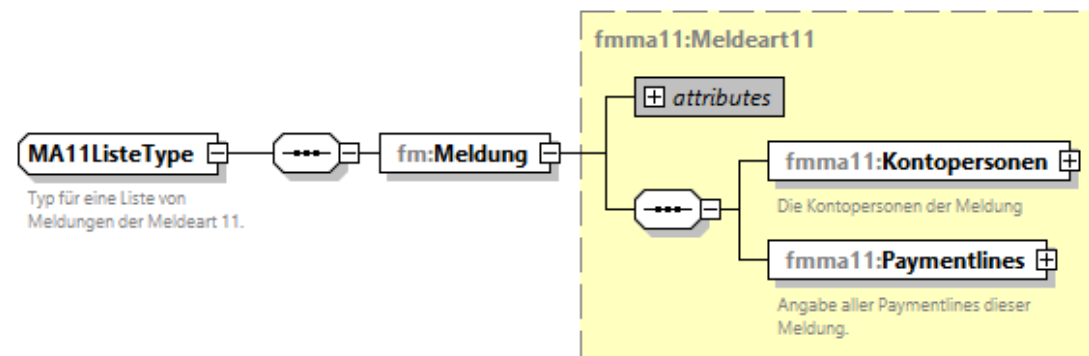

# Umfang der Lieferung

MA-11

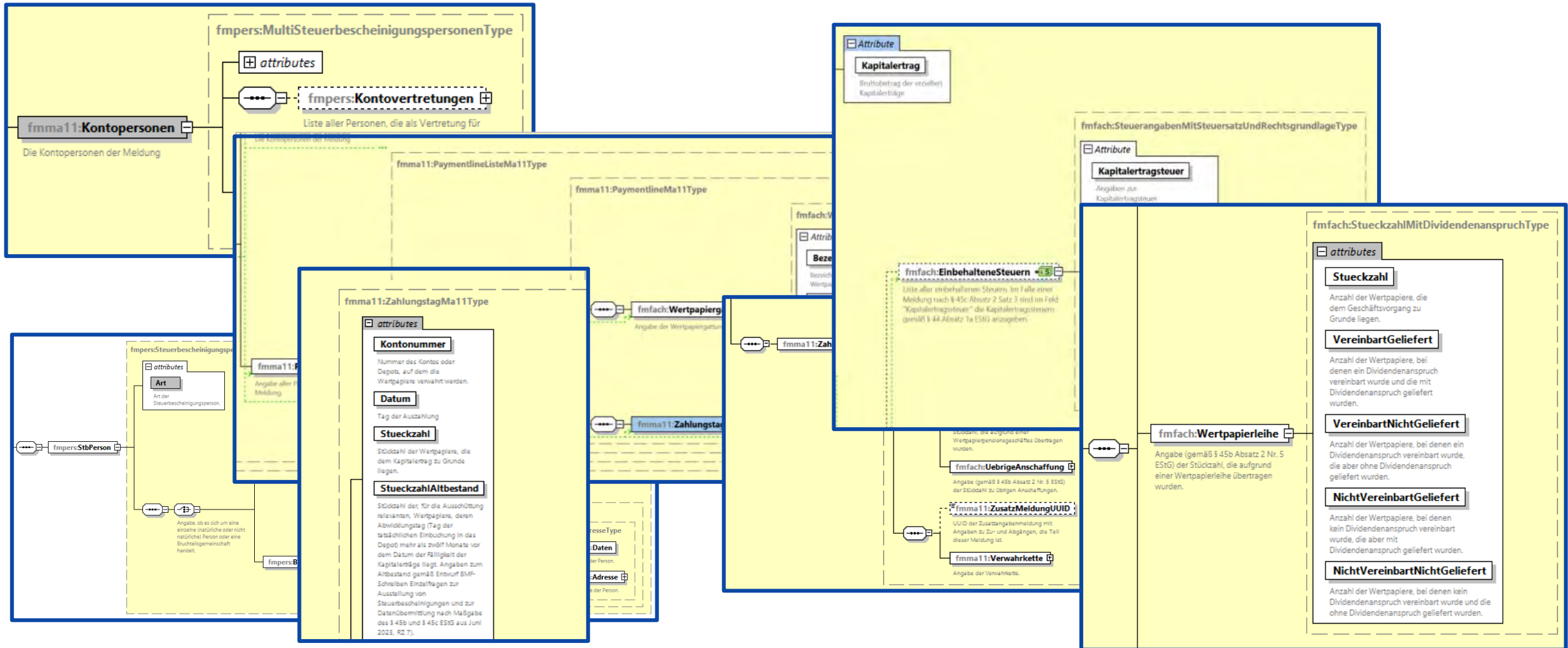



# Umfang der Lieferung

MA-11

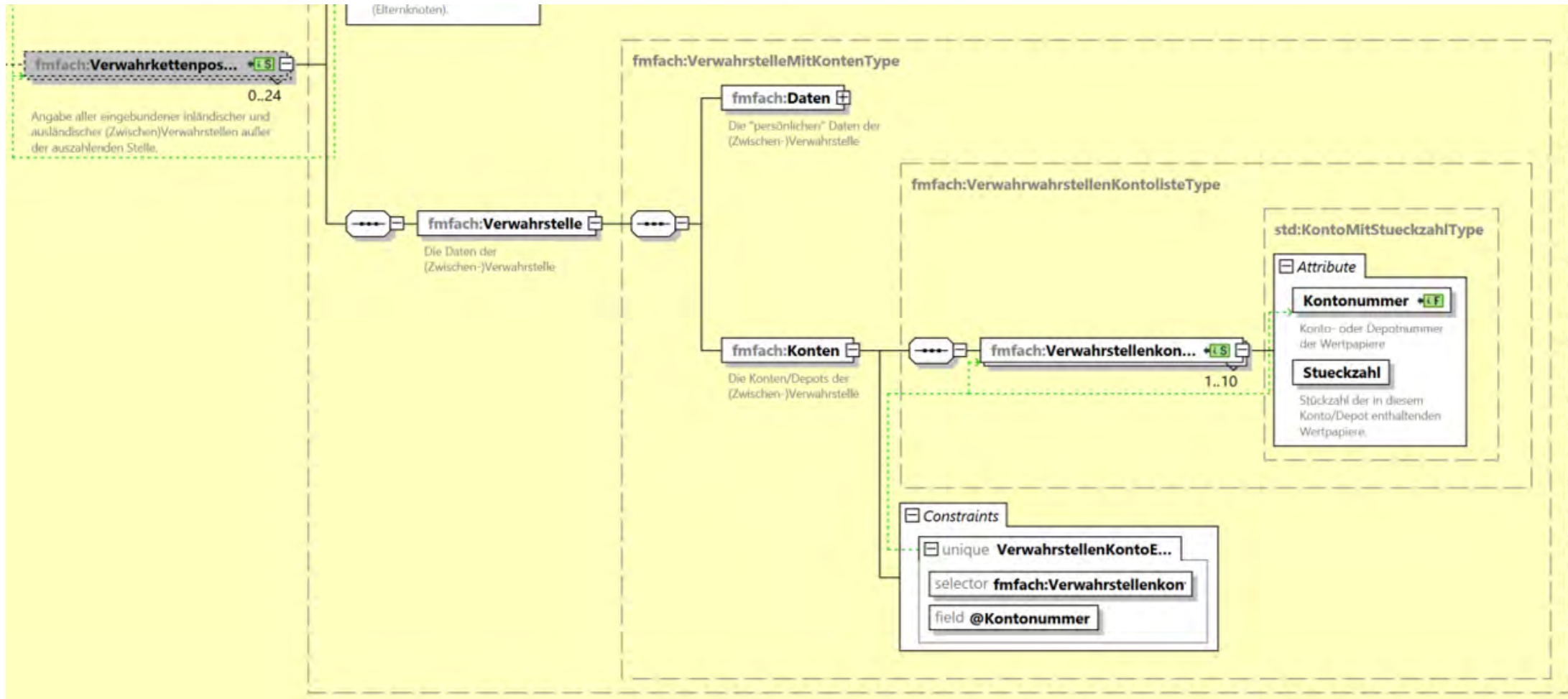

# Umfang der Lieferung

## ZAM-Liste

- Transaktionsliste 1 Jahr rückwirkend (davor Altbestand)
  - Anschaffungsdaten (Handelstag, vereinbarte Abwicklung, tatsächliche Abwicklung)
- Veräußerungsdaten für 45+3 Tage nach dem HV-Datum
- Kennzeichnung WP-Leihgeschäfte

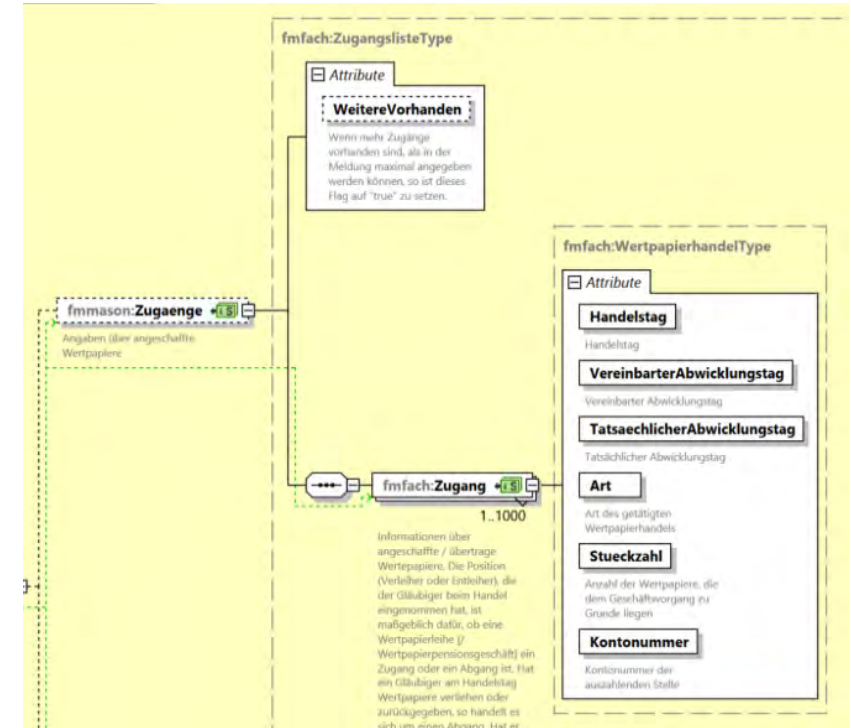
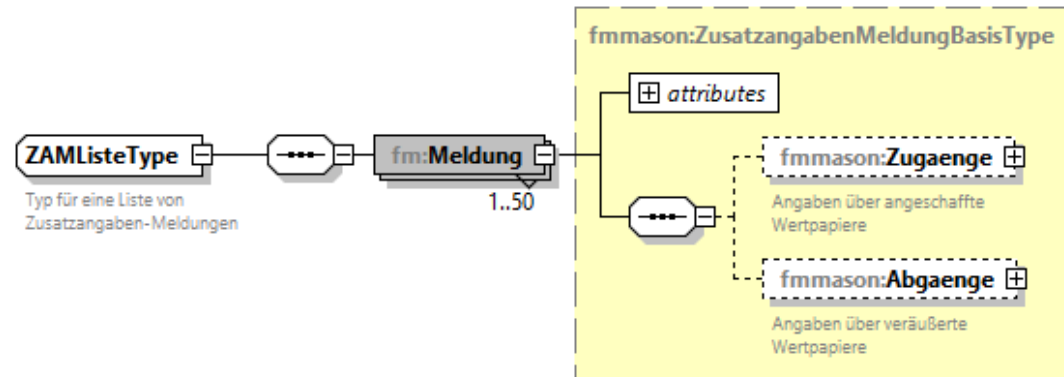

# TaxTrail

Einführung



**CONFINALE**  
Part of **HCLTech**

Digital Banking applied

**TaxTrail**  
MiKaDiv Reporting - Regelkonformes Meldewesen entlang der Verwahrkette für deutsche Steuerbescheinigungen

Für mehr Informationen zu **TaxTrail** siehe auch: [Regelkonformes MiKaDiv Reporting mit TaxTrail / Confinale](#)

# TaxTrail

Regelkonformes Meldewesen entlang der Verwahrkette

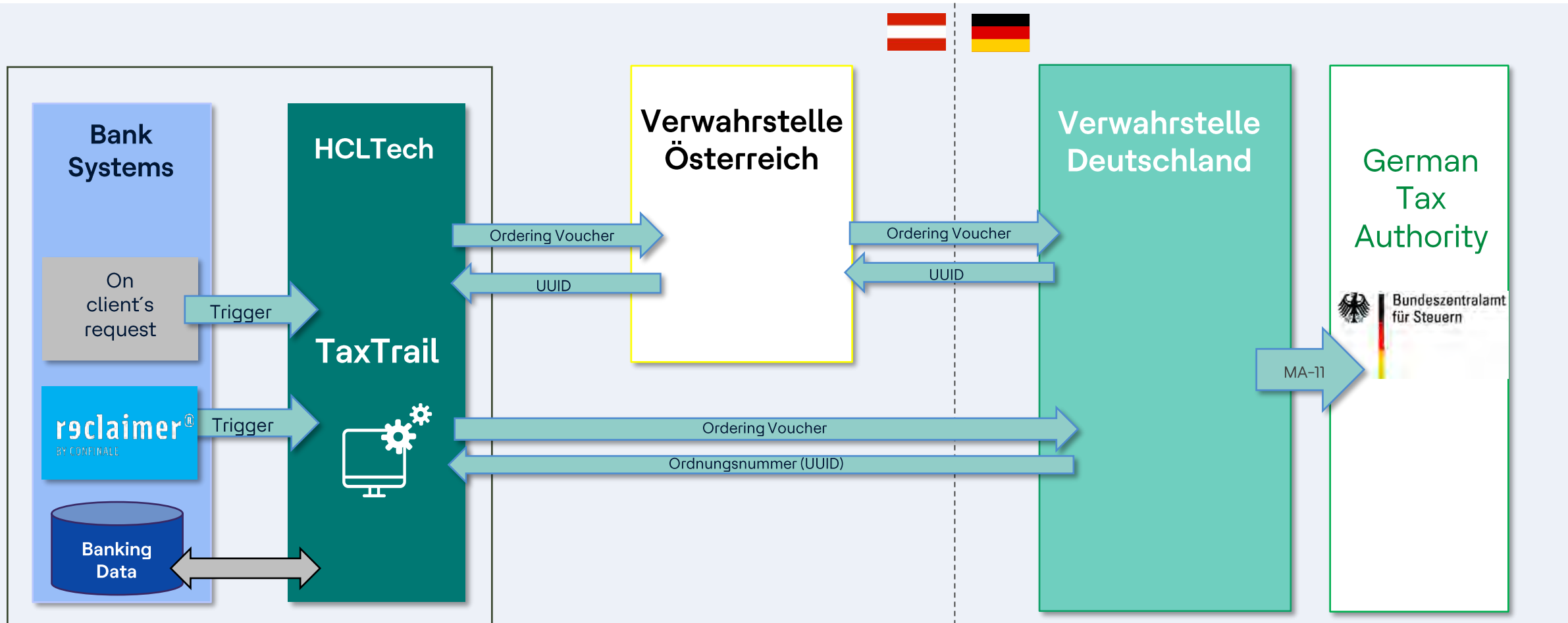

# TaxTrail

## Die Kernfunktionen der Software-Lösung

01

### Qualitätskontrolle

Überprüfung der Daten + Sicherstellung, dass alle notwendigen Informationen vollständig und in der korrekten Form vorliegen.

Zur Prüfung der Daten bietet TaxTrail ein umfangreiches und einstellbares Regelwerk zur Verfügung. Zu jederzeit ist es dem Anwender(n) möglich die Prüfungen einzusehen & gegebenenfalls Anpassungen vorzunehmen.

02

### Transformierung

Die angelieferten (Roh-)Daten werden gemäss den Anforderungen des nächsten Finanzintermediärs verlangte Form transformiert und wenn nötig angereichert. Die Software unterstützt dabei eine Vielzahl von möglichen Formaten. Ebenfalls besteht die Möglichkeit, etwaige Vier-Augen-Prinzipien für die Sachprüfung einzustellen.

03

### Lieferung

Die geprüften und ins korrekte Format umgewandelten Datensätze werden via TaxTrail direkt an die nächste Stelle in der Verwahrkette geliefert. Hierbei werden auch die notwendigen Anbindungen des nächsten Finanzintermediärs unterstützt, um einen nahtlosen Transfer der Daten zu gewährleisten.

# TaxTrail

## Vorteile

### Vollständig regelkonform

Mit TaxTrail sind alle gesetzlichen Logiken abgedeckt und es wird sichergestellt, dass Banken jederzeit vollständig regelkonform sind. Auch für zukünftige Gesetzesänderungen sind Banken, die TaxTrail verwenden bestens gerüstet, da die Lösung stetig weiterentwickelt und an neue Anforderungen angepasst wird.

### Business-Kom- petenz kombiniert mit technischem KnowHow

FIFO-Prinzip, REPO oder Besonderheiten bei SLB – mit den fachlichen und gesetzlichen Eigenheiten der Steuerwelt kennen sich unsere Spezialisten bestens aus. Diese Kombination aus Fachkompetenz & technischem Knowhow ermöglicht es, die TaxTrail Software inhouse mit Experten zu entwickeln. Neue Gesetz fließen in kürzester Zeit und ohne Umwege in die Software ein.

### Einfache Anbindung

TaxTrail basiert auf einem Datenmodell, welches sehr nahe am Kernbankensystem ist. Insbesondere für Kunden, die bereits mit der HCLTech Confinale Wealth Solutions-Software reclaimer arbeiten, ist die Anbindung ans Kernbankensystem einfach und zeitsparend, da es mit dieser vollständig integriert ist.

### Gesamte Komplexität der Verwahrkette

Alle Arten der Datenerhebung, -aufbereitung und -lieferung können mit TaxTrail abgedeckt werden. Sowohl deutsche Banken, Offshore-Banken oder Depotstellen im In- und Ausland und sogar Finanzdienstleister, die mehrere Rollen gleichzeitig ausüben, profitieren von TaxTrail.



# Questions & Answers

04

# Your contacts



**Andreas Urban**

Senior Sales and  
Business Developer

[andreas.urban@confinale.ch](mailto:andreas.urban@confinale.ch)



**Eva-Maria Than**

Senior Sales and  
Business Developer

[evamaria.than@confinale.ch](mailto:evamaria.than@confinale.ch)



**HCLTech** | Confinale  
Wealth Solutions

[hcltech.com](https://hcltech.com)